

MANUAL DE USUARIO

SMART TV

K-STV32HDT
K-STV43FHDT
K-STV55UHDT
K-STV65UHDT



Lea este Manual de instrucciones antes de comenzar a operar el televisor.

Gracias por comprar este producto KALLEY.

Para más información visite www.kalley.com.co

o contáctenos de manera gratuita en la línea 01 8000 524 065

Kalley[®]



ÍNDICE

- 2. PRECAUCIONES IMPORTANTES DE SEGURIDAD
- 3. INSTRUCCIONES DE SEGURIDAD
- 4. INSTRUCCIONES DE INSTALACIÓN
- 4. INSTALACIÓN DEL SOPORTE EN LA PARED
- 5. INSTALACIÓN DE LA BASE
- 5. BOTONES EN EL TELEVISOR
- 6. PUERTOS
- 6. CONTROL REMOTO
- 8. INSTRUCCIONES DE OPERACIÓN
- 8. ENCENDIDO
- 9. APAGADO
- 9. CONEXIÓN A LA RED
- 9. CONEXIÓN A UNA RED CABLEADA - ALÁMBRICA
- 9. CONEXIÓN A UNA RED INALÁMBRICA
- 10. MENÚ DE FUNCIONES
- 10. SMART KEY
- 10. Fast Cast
- 10. Pantalla inalámbrica
- 10. Disfruta la música
- 10. Temporizador
- 10. Barra de sonido lista
- 10. Modo deporte
- 10. Modo imagen con IA
- 11. AJUSTES
- 11. Modo de imagen
- 11. Modo de sonido
- 11. Modo de pantalla
- 11. Estilo de movimiento
- 11. Red
- 12. Instalación de canales
- 12. Bluetooth
- 12. Sistema
- 12. Código para niños
- 12. Conectividad
- 12. Acceso universal
- 13. Más
- 13. Fuente
- 13. VER TV
- 13. LIMPIEZA Y MANTENIMIENTO
- 14. PREGUNTAS FRECUENTES
- 14. POSIBLES PROBLEMAS
- 15. MEDIO AMBIENTE

Información importante



ADVERTENCIA:

Para reducir el peligro de descarga eléctrica, la cubierta no debe ser retirada, en el interior de este producto no hay piezas que puedan ser reparadas por personal no autorizado, cualquier reparación debe ser realizada por el centro de servicio autorizado.

IMPORTANTE:

Lea este Manual de usuario cuidadosamente para que se familiarice completamente con su nuevo producto antes de que lo utilice por primera vez.

ESTIMADO CLIENTE:

Gracias por haber adquirido este producto KALLEY. Para garantizar su seguridad y el buen funcionamiento de este producto por más tiempo, lea cuidadosamente las siguientes instrucciones de seguridad.



Este símbolo alerta al usuario acerca de la presencia de una tensión peligrosa no aislada dentro del producto que puede ser lo suficientemente poderosa como para constituir un riesgo de electrocución.



Este símbolo alerta al usuario acerca de la presencia de importantes instrucciones para el funcionamiento y el mantenimiento que se describen en el documento incluido en el empaque.



Producto Clase II: Este símbolo indica que no se requiere una conexión segura de puesta a tierra de protección (masa).



Voltaje de CA: Este símbolo indica que el voltaje nominal marcado con el símbolo es voltaje de CA.

ADVERTENCIA:

Este producto tiene un enchufe polarizado (una clavija es más ancha que la otra). Para reducir el riesgo de descarga eléctrica, el enchufe está diseñado para encajar en un tomacorriente polarizado de una única forma. Si el enchufe no encaja por completo, invierta el enchufe. Si aun así no encaja, comuníquese con un centro de servicio autorizado.



Siga las recomendaciones de conexión



Instale correctamente



No use en un espacio húmedo



Limpe con un paño seco



No bloquee los orificios de ventilación



En caso de incendio desenchufe la unidad



Desenchufe la unidad si no está en funcionamiento



No utilice cerca del agua



En caso de daño solicite mantenimiento



No intente realizar reparaciones



Tenga precaución con los niños



Use solo piezas autorizadas por el fabricante



No instale en lugares calientes



No modifique el enchufe polarizado



Proteja los cables



Use en superficies estables



INSTRUCCIONES DE SEGURIDAD

1. Antes de poner en funcionamiento este producto, asegúrese de leer todas las instrucciones de seguridad y operación.
2. Guarde estas instrucciones, puede llegar a necesitarlas en el futuro.
3. Preste atención y acate todas las advertencias de seguridad.
4. El incumplimiento de estas advertencias e instrucciones puede provocar descargas eléctricas, incendios y/o lesiones graves.
5. Este televisor no debe ser utilizado por niños menores de ocho años o aquellos con discapacidades físicas, sensoriales y/o cognitivas, sin la supervisión de un adulto responsable.
6. Los niños deben estar bajo la supervisión de un adulto para asegurar que no hagan uso inadecuado del producto.
7. No bloquee ni cubra las aberturas de ventilación del televisor.
8. No introduzca objetos de ningún tipo en esta unidad a través de las ranuras de su superficie exterior, ya que podrían provocar una descarga eléctrica, hacer un cortocircuito, provocar un incendio o daños a la unidad.
9. Asegúrese de que el personal de servicio técnico autorizado realice el mantenimiento o reparación del producto utilizando solo repuestos especificados por Kalley.
10. No toque la superficie de la pantalla con los dedos ya que esto puede rayar o estropear la pantalla del televisor.
11. No golpee la pantalla del televisor o ejerza presión, esto puede dañar gravemente la pantalla del televisor.
12. Desenchufe el cable de alimentación del televisor si no se va a utilizar durante un largo período de tiempo.
13. Si el cable de alimentación está dañado, debe ser reemplazado por el centro de servicio autorizado.
14. No permita que nada se apoye sobre el cable de alimentación y el cable de señal.
15. No utilice el televisor si el cable de alimentación o el enchufe están dañados o si este producto no funciona correctamente o si se ha dañado de alguna manera. Para obtener ayuda y solucionar el problema comuníquese con un centro de servicio autorizado.
16. Siga las instrucciones para instalar y ajustar el producto. Ajuste como se describe en este manual, ya que un ajuste incorrecto puede provocar daños. Si esto sucede, desenchufe el televisor y consulte a un centro de servicio autorizado.
17. Cuando se utiliza el enchufe de alimentación, la entrada de AC debe quedar fácilmente accesible.
18. Coloque el cable de alimentación de manera que quede alejado de zonas transitadas o donde pueda ocasionar tropiezos.
19. Para evitar una sobrecarga en la red eléctrica, asegúrese de no conectar en el tomacorriente múltiples dispositivos.
20. No deberá exponer a goteos ni salpicadura el televisor, el enchufe y el cable.
21. Para reducir el riesgo de incendio o descarga eléctrica, no exponga este televisor a la lluvia ni a la humedad.
22. No coloque nunca el televisor en un lugar inestable.
23. Coloque el televisor en un lugar con una buena ventilación. No obstruya la ventilación tapando las aberturas de ventilación con objetos como periódicos, manteles, cortinas, etc.
24. No use el televisor cerca de áreas húmedas y frías. Temperatura de funcionamiento: 5°C a 35°C y Humedad de funcionamiento: 20% a 80%, sin condensación.
25. No exponga el televisor a la luz solar directa. Proteja el televisor del sobrecalentamiento.
26. No coloque el televisor cerca de un lugar lleno de polvo.
27. Limpie solo con un paño seco.
28. No se debe instalar cerca de fuentes de calor como radiadores, salidas de calor, estufas u otros equipos (incluidos amplificadores de sonido) que produzcan calor.



29. Desenchufe el televisor del tomacorriente durante tormentas eléctricas o cuando no vaya a utilizarlo por períodos prolongados.
30. Todas las reparaciones deben remitirse a un centro de servicio autorizado cuando sufra cualquier tipo de daño.
31. El producto se deberá instalar en una pared solo de la manera recomendada en este manual.
32. La antena exterior debe colocarse lejos de las líneas de alta tensión.
33. Si se conecta una antena externa al receptor, asegúrese de que el sistema de antena esté conectado a tierra para proveer protección contra sobretensión y cargas estáticas. Consulte con personal calificado para realizar una conexión.
34. Para un uso adecuado de las pilas en el control remoto siga las siguientes instrucciones:
 - Instale todas las pilas de manera correcta, con el signo + y el signo - alineados según las marcas en la unidad.
 - No mezcle las pilas (viejas y nuevas o carbono y alcalinas, etc.).
 - Retire las pilas si no utilizará el televisor por un tiempo prolongado.
 - No arroje las pilas al fuego ni las exponga a fuentes de calor.
 - No desarme las pilas
 - Disponga las pilas cumpliendo la reglamentación ambiental vigente.

INSTRUCCIONES DE INSTALACIÓN

Nunca coloque el televisor en un lugar inestable. El televisor puede caerse y causar graves lesiones físicas, en especial a los niños. Pueden evitarse tomando precauciones simples como las siguientes:

- Utilice soportes recomendados por Kalley.
- Utilice solo los muebles que puedan soportar de forma segura el televisor.
- Asegúrese de que el televisor no sobresalga del borde de los muebles.
- Si coloca el televisor en muebles altos (armarios o estanterías), asegúrese de anclar tanto el mueble como el televisor a un soporte adecuado.
- Evite colocar el televisor sobre muebles cubiertos por telas u otro material para evitar deslizamientos.
- Advierta a los niños sobre los peligros de subirse en los muebles para llegar al televisor o sus controles.

Si su televisor debe ser reubicado, tenga en cuenta aplicar las mismas consideraciones.

INSTALACIÓN DEL SOPORTE EN LA PARED

Esta operación requiere dos personas. Para garantizar una instalación segura, observe las siguientes notas de seguridad:

1. Compruebe que la pared pueda soportar el peso del televisor y el soporte de pared.
2. Siga las instrucciones de montaje que se adjuntan con el soporte de pared.
3. El televisor debe instalarse en una pared vertical.



4. Asegúrese de emplear únicamente tornillos adecuados para el material del que está construida la pared.
5. Asegúrese de que los cables del televisor están colocados de manera que no haya riesgo de tropezar con ellos.

INSTALACIÓN DE LA BASE

Para fijar la base o soporte doble en el televisor, use los tornillos, para completar la instalación.

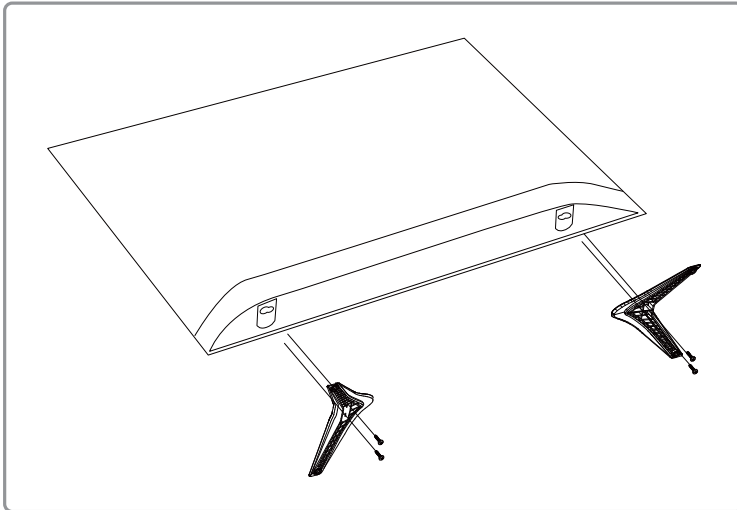

BOTONES EN EL TELEVISOR



Botón ON-OFF

1. Enciende el televisor o lo pone en modo de espera.
2. Si el televisor está encendido, presione este botón para desplegar el menú de botones.
3. En el menú de botones, presione de manera corta para seleccionar el menú y presione de manera larga para confirmar la selección.

NOTA: La ubicación y los nombres de los botones de función y el botón de encendido en el televisor pueden variar de acuerdo con el modelo del televisor.

Instrucciones de Operación



PUERTOS

1. **USB:** Estos puertos pueden ser usados para conectar un dispositivo USB.
2. **LAN:** Este puerto puede ser usado para conectar un modem externo o un equipo de acceso de red.
3. **ANTENNA IN:** Le permite conectar un cable coaxial para recibir la señal de su antena, cable o caja de cables.
4. **COAXIAL:** Esta salida puede ser usada para conectar un receptor de audio digital compatible.
5. **OPTICAL/SPDIF:** Esta salida puede ser usada para conectar un receptor de audio digital compatible.
6. **HDMI:** El puerto HDMI (High-Definition Multimedia Interface) le permite conectar un dispositivo, tal como un reproductor Blu-ray, con una salida HDMO para una mejor calidad de imagen. Este también proporciona una conexión digital no comprimida que transporta tanto datos de video como de audio a través de un cable mini-plug integrado.
7. **AV IN:** Los puertos de salida AV pueden ser usados para conectar una videograbadora para grabar programas. Debe dejar el televisor en el mismo canal que esté realizando la grabación. El puerto de salida de video proporciona conexión de video compuesta.
8. **LINE OUT:** Utilice un conector estéreo de 3.5 mm para conectar su televisor a un receptor de audio compatible.









NOTA: la ubicación y los nombres de las entradas en el televisor pueden variar según el modelo del TV y no todas las entradas están disponibles en todos los modelos.

CONTROL REMOTO

La mayoría de las funciones de su televisor están disponibles a través de los menús que aparecen en la pantalla. El control remoto suministrado con su televisor puede ser utilizado para navegar a través de los menús y para configurar todos los ajustes generales.













	(SILENCIO) Silencia el sonido		(ENTRADA) Cambia la fuente de entrada
	(ENCENDIDO) Enciende/Pone en modo de espera el televisor	EXIT	Sale del menú
0-9	(Botones numéricos) Introduce los números de los canales	Zoom	Selecciona el formato de pantalla deseado
•	(Punto) Entra en un canal digital con un subcanal, entra en el canal principal; luego, presiona el punto (.), el subcanal y luego el botón OK.		Despliega el menú
LIST	Despliega la lista de canales	INFO	Despliega la información sobre el estado
 +/-	Sube y baja el volumen	GUIDE	Cambia la Guía de Programa Electrónico entre encendido y apagado.
TV	Cambia la fuente de entrada a TV	NOTA: Esta función sólo está disponible en el modo DTV	
CH +/-	Explora arriba o abajo a través de la lista de canales actual	MTS	Cambia la configuración del MTS (sonido de televisión multicanal).
	(INICIO) Despliega la pantalla de inicio	NOTA: MTS sólo está disponible en el modo de televisión y las opciones disponibles pueden variar según la señal del canal.	
	Entra en el menú de acceso rápido	USB	USB Va a los archivos multimedia en USB
OK	Confirma una selección	FAV	FAV Despliega la lista de favoritos
	Arriba, abajo, izquierda y derecha mueven el cursor. Selecciona diferentes elementos del menú y ajustan los controles del menú.	CC	CC Muestra el menú de subtítulos (Closed caption)
←	(ATRÁS) Regresa al menú anterior	Colored buttons	Botones de colores (Rojo/Verde/Amarillo/Azul) Realizan la acción correspondiente indicada en la parte baja de la pantalla.

Instrucciones de Operación



-  Rebobinado rápido
-  (Empezar) Comienza la visualización
-  (Pausa) Pausa la visualización
-  Avanzado rápido
-  (Anterior) Va al capítulo anterior
-  (Detenerse) Detiene la visualización
-  (Siguiente) Va al siguiente capítulo
- SLEEP** Presione repetidamente para configurar el televisor para que se apague después de un tiempo determinado. Para cancelar el temporizador de apagado, pulse hasta que aparezca Off.
- NETFLIX** Va a la página principal de Netflix
-  **YouTube** Va a la página principal de YouTube

INSTRUCCIONES DE OPERACIÓN

ENCENDIDO

Siga las instrucciones sobre cómo encender su televisor y el control remoto antes de seguir con las siguientes páginas, las cuales describen cómo configurar los canales.

1. Inserte dos baterías en el control remoto.

Precauciones al usar baterías:

- Sólo use el tipo de baterías especificado.
 - Asegúrese de usar la polaridad correcta.
 - No mezcle baterías nuevas con baterías usadas.
 - No use baterías recargables.
 - No exponga las baterías a calor excesivo tales como luz solar directa, fuego, etc.
 - No lance las baterías al fuego, no intente recargarlas ni trate de abrirlas, esto podría hacerlas explotar.
 - Remueva las baterías del control remoto si no va a usarlo por un largo período de tiempo.
2. Conecte primero el cable de alimentación al televisor y después al tomacorriente.
 3. Conecte una antena externa al puerto ANTENNA IN en la parte posterior del televisor.
 4. Cuando conecte el televisor, podría encenderse directamente o entrar en el modo de espera. Esto puede cambiar según el modelo. Si el televisor está en modo de espera (con el indicador de luz encendido) presione el botón ON-OFF en el control remoto de su televisor.



APAGADO

- Para poner el televisor en el modo de espera, presione el botón  en el control remoto o en el televisor, el televisor se mantendrá encendido, pero con un bajo consumo de energía.
- Para apagar el televisor, desconecte el televisor del tomacorriente.

CONEXIÓN A LA RED

Para acceder a internet, debe suscribirse a un servicio de internet de banda ancha rápida.

Su televisor puede conectarse a su red de hogar de dos maneras.

- Cableado, usando el conector RJ45 (LAN) en la parte posterior del televisor.
- Inalámbrico, usando la conexión WiFi de su hogar.

NOTA: Las siguientes instrucciones son sólo las maneras comunes de conectar su televisor a una red cableada o inalámbrica. El método de conexión puede ser diferente dependiendo de la configuración actual de su conexión. Si tiene alguna pregunta acerca de la conexión en su hogar, por favor diríjase a su proveedor de internet.

CONEXIÓN A UNA RED CABLEADA - ALÁMBRICA

Para conectar una red cableada:

1. Asegúrese de que tiene:
 - Un cable Ethernet lo suficientemente largo para que llegue hasta su televisor.
 - Un enrutador (router) o módem con un puerto Ethernet disponible.
 - Una conexión a internet de alta velocidad.
 - Un puerto Ethernet (LAN) en la parte posterior de su televisor.

2. Conecte su cable Ethernet al router/módem y también al puerto Ethernet en la parte posterior de su televisor.
3. Use el menú de conexión para configurar el televisor.

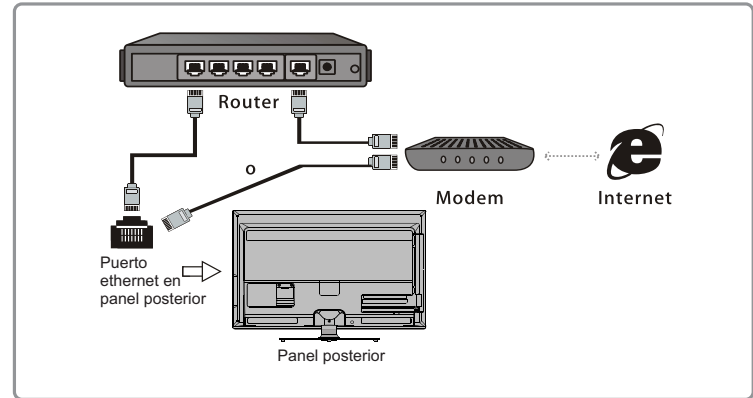

CONEXIÓN A UNA RED INALÁMBRICA

Para conectarse a una red inalámbrica:

1. Asegúrese de tener:
 - Un enrutador que transmita una señal inalámbrica de alta velocidad.
 - Una conexión a internet de alta velocidad.
2. Use el menú de conexión para configurar el televisor.

Instrucciones de Operación



MENÚ DE FUNCIONES

Puede presionar el botón  para entrar en el menú de ajustes.

El menú de ajustes contiene las siguientes opciones:

- Smart Key
- Ajustes
- Fuente
- Ver TV

En cada menú, usted puede:

- Presionar los botones ▲ / ▼ / ◀ / ▶ para seleccionar una opción o ajustar un valor.
- Presionar el botón OK para entrar en un submenú.
- Presionar el botón para regresar al menú anterior o salir del menú.
- Presionar el botón EXIT para salir del menú.

SMART KEY

Fast Cast

Descargue la aplicación de proyección en el teléfono y siga las indicaciones para conectar.

NOTA: Los teléfonos móviles disfrutan de la calidad de imagen de la pantalla grande, el televisor y el móvil deben estar conectados a la misma red.

Pantalla inalámbrica

Le permite transmitir el contenido multimedia directamente desde el teléfono a la pantalla del televisor, de forma inalámbrica. Muestra el contenido de su smartphone en el televisor.

NOTAS:

El televisor debe permanecer en la página de ajustes de pantalla inalámbrica para poder conectarse al teléfono.
Sólo soporta dispositivos Android.

Disfruta la música

La pantalla del televisor se apagará para escuchar música.

NOTA: Presione cualquier botón diferente al control de volumen para salir del modo "Disfruta la música".

Temporizador

Establece un período de tiempo después del cual el televisor se pondrá en modo de espera.

Barra de sonido lista

Presione OK para seleccionar si desea la opción "Barra de sonido lista" encendida o apagada.

Modo deporte

Presione OK para seleccionar si desea la opción "Modo deporte" encendida o apagada.

Modo imagen con IA

Presione OK para seleccionar si desea la opción "Modo imagen con IA" encendida o apagada.

NOTA: "IA" es la abreviatura de "Inteligencia Artificial".



AJUSTES

Modo de imagen

Presione OK para ingresar y presione ◀ / ▶ para seleccionar el modo de imagen disponible en su televisor que desee: Estándar, Película, Personalizado, Natural y Dinámico.

NOTA: El modo de imagen puede establecerse automáticamente en "Personalizado" si realiza un ajuste a partir de cualquiera de las demás opciones del modo de imagen.

Modo de sonido

Presione OK para entrar, y presione ▲ / ▼ para seleccionar el modo de sonido disponible en su televisor que desee: Estándar, Noticias, Película, Deportes, Modo IA, Música, +Volumen, Noche y Personalizado.

Modo de pantalla

Presione OK para entrar, y presione ▲ / ▼ para seleccionar el modo de pantalla que desee: Auto, Formato 4:3, Formato 16:9, Zoom1, Zoom2, Ajustar Pantalla, Pantalla Completa, y Avanzado.

Avanzado: Presione OK para entrar a las opciones avanzadas, ahí puede escoger entre: Cambio, Zoom, Estirar y Deshacer.

Estilo de movimiento

Presione OK para entrar, y presione ▲ / ▼ para seleccionar el estilo de movimiento: Apagado, Medio o Fuerte.

Red

- Conexión a internet

Presione ◀ / ▶ para seleccionar "Encendido", después de esto usted puede ajustar las siguientes opciones.

- Inalámbrico

Conexión inalámbrica a través de la conexión inalámbrica interna del televisor y su conexión inalámbrica en el hogar.

- Cableado

Conecte su cable Ethernet al router y luego al puerto Ethernet en la parte posterior del televisor.

- Más ajustes

Presione OK para entrar en la interfaz de ajustes, ahí puede modificar las siguientes opciones.

Imagen

Ajusta la configuración de la imagen que mejor se adapte a su entorno de visualización.

Sonido

- Salida de audio: Selecciona las opciones avanzadas de salida de audio en las que puede escoger los parlantes del televisor, el sistema de sonido HDMI o apagar los parlantes del televisor.
- Tipo SPDIF: Esta opción se usa para controlar el tipo de transmisión de audio que se envía al puerto de salida digital de audio (SPDIF).
- Retraso SPDIF: Esta opción se usa para sincronizar el sonido con la imagen.
- Retraso de audio: Desde el menú de sonido presione ◀ / ▶ para ajustar el tiempo de retraso para sincronizar el sonido con la imagen.
- Control automático de volumen: Enciéndalo para reducir cambios de volumen molestos durante pausas comerciales y también amplificar sonidos bajos en algunos programas. Elimina la necesidad de ajustar constantemente el volumen.
- Nivelación de la salida digital: Puede escoger entre una nivelación de salida digital mínima, media o máxima.

Instrucciones de Operación



Instalación de canales

Instalación de la antena/Instalación del cable

- Búsqueda de canales

Le permite explorar a través de todos los canales digitales y analógicos disponibles.

- Digital
Instalación manual.
- Análogo
Instalación manual.

Bluetooth

- Bluetooth ON/OFF
- Encontrar dispositivos con bluetooth

Sistema

- Idioma
Permite escoger el idioma de los menús desplegados en pantalla.
- Fuente de entrada

Le permite seleccionar el nombre del dispositivo de la fuente de entrada, haciendo fácil de identificar la fuente que desee.

- Reloj
Modo reloj automático: Enciéndalo para activar el reloj automático, el televisor actualizará el tiempo automáticamente de la señal digital de televisión y el tiempo ya no podrá ser ajustado mientras este modo esté activado.

Fecha y hora: La fecha y hora pueden ser ajustadas manualmente.

Temporizador de sueño: Establece un período de tiempo después del cual el televisor entrará en modo de espera.

24 horas: Enciende o apaga el modo 24 horas.

- Modo de espera automático

Cuando el modo de espera automático está configurado en el tiempo deseado, el televisor y el dispositivo entrarán en el modo de espera simultáneamente. Si escoge el modo hogar, el televisor se apagará automáticamente después de 4 horas.

- Salvapantallas
Puede establecer el tiempo después del cual el salvapantallas se activará y también se puede activar la función de vista previa.
- Localización
Seleccione el modo de localización dependiendo del ambiente en el que esté visualizando.
- Encendido instantáneo
Presione ► para encender la función de encendido instantáneo.

Código para niños

Este menú puede controlar la función especial para el televisor. El código por defecto es 1234. Y el súper código es 0812. Si olvida su código introduzca el supercódigo para sobrescribir cualquier código existente.

Conectividad

Seleccione "Conectividad" para instalar T-Link, el control remoto T-Link, ajustar el teclado USB y el formato USB.

Acceso universal

- Acceso universal
Enciende o apaga la función de acceso universal.
- Discapacidad auditiva
Enciende o apaga la función de discapacidad auditiva.



- Descripción de audio

Ecoja para abrir la descripción de audio, para establecer la mezcla de volumen y los efectos de audio.

Más

- Ayuda
Ingrese y conozca acerca de algunas operaciones y funciones.
- Acerca del TV

Información del producto

Permite visualizar la información del producto.

Actualización de Software

- Actualización de red

Permite descargar e instalar la última versión de software desde internet. Asegúrese de instalar una conexión cableada o inalámbrica primero. Ingrese y siga las instrucciones en la pantalla para continuar.

- Actualizaciones locales vía USB

Le permite instalar la última versión de software desde sus puertos USB.

Cumplimiento jurídico

Puede visualizar los términos y políticas de servicio de su Smart TV.

Restablecer por defecto

- Reinstalar el televisor
Restablece todos los ajustes y los canales reemplazados instalados.
- Restablecer configuraciones de fábrica
Restablece los ajustes de imagen y sonido, la lista de canales permanece sin cambios.

Fuente

Usando el menú de fuente, puede seleccionar los ajustes de canales deseados.

VER TV

Seleccione los ajustes para ver TV.

LIMPIEZA Y MANTENIMIENTO

1. Limpie la pantalla del televisor y la superficie exterior con un paño suave y limpio o con un limpiador (líquido especial).
2. No aplique una fuerza excesiva sobre la pantalla al limpiar.
3. No utilice agua u otro limpiador químico para limpiar la pantalla, ya que podría dañar la superficie de la pantalla del televisor.

ADVERTENCIAS

Es posible que no se reconozca algún dispositivo de almacenamiento móvil no estándar. Por favor, cambie y utilice un dispositivo estándar.

NOTA: Para codificar los archivos, hay muchos tipos de métodos de codificación no estándar, por lo que no se puede garantizar que este sistema sea compatible con los formatos de archivo que utilizan cualquier método de codificación.



PREGUNTAS FRECUENTES:

1. En las siguientes condiciones, este sistema no puede decodificar los archivos y éstos no pueden reproducirse normalmente:
 - Los parámetros del archivo, como el pixel de la imagen, la tasa de código del archivo de audio y vídeo, la tasa de muestreo del archivo de audio, exceden el límite del sistema;
 - El formato del archivo no coincide o el archivo está dañado.
2. Enchufe caliente: No desconecte cuando el sistema esté leyendo o transmitiendo datos, evite dañar el sistema o el dispositivo.
3. Preste atención a la alimentación del dispositivo cuando utilice un disco duro móvil o una cámara digital.

Si la fuente de alimentación no es suficiente o no es estable, puede tener problemas durante el funcionamiento o puede no funcionar en absoluto. En este caso, reinicie el dispositivo o desenchufe el dispositivo y vuelva a enchufarlo, y asegúrese de que su suministro de energía es normal.
4. El sistema es compatible con los dispositivos estándar USB1.1 y USB2.0, como los discos U estándar, reproductores MP3, discos duros móviles, etc.
5. Para obtener una mejor calidad de audio y vídeo, se sugiere usar un dispositivo externo que sea compatible con el USB2.0 estándar.
6. Cuando se reproduce el vídeo con una alta tasa de compresión, estos fenómenos, como la parálisis de la imagen y la respuesta lenta del menú, son normales.
7. Para algunos dispositivos USB con alimentación, como discos duros de gran tamaño, MP4, etc., se sugiere usarlos con alimentación para evitar la escasez de energía eléctrica.

POSIBLES PROBLEMAS

Primero intente encontrar una solución al problema. De lo contrario, comuníquese con el centro de servicio autorizado.

POSIBLE PROBLEMA	POSIBLE CAUSA Y/O SOLUCIÓN
Sin imagen, sin sonido	Compruebe si el fusible o el interruptor de circuito funciona. Conecte otro dispositivo eléctrico en el tomacorriente para asegurarse de que funciona o está encendido. El enchufe está en mal contacto con el tomacorriente. Compruebe la señal de la fuente.
No hay color	Cambie el sistema de colores. Ajuste la saturación. Pruebe con otro canal. Puede ser que se reciba un programa en blanco y negro.
El control remoto no funciona	Cambie las baterías. Las baterías no están instaladas correctamente. La alimentación principal no está conectada.
No hay imagen, sonido normal	Ajuste el brillo y el contraste. Puede haber un fallo en la transmisión.



POSIBLE PROBLEMA	POSIBLE CAUSA Y/O SOLUCIÓN
Imagen normal, sin sonido	<p>Presione el botón Vol+ para aumentar el volumen.</p> <p>El volumen está silenciado, pulse el botón de silencio para restaurar el sonido.</p> <p>Cambie el sistema de sonido.</p> <p>Puede ocurrir un fallo en la transmisión.</p>
Ondulaciones desordenadas en la imagen	<p>Normalmente es causado por interferencias locales, como carros, lámparas de luz diurna y secadores de pelo. Ajuste la antena para minimizar la interferencia.</p>
Puntos de nieve e interferencias	<p>Si la antena está ubicada en la zona límite de una señal de televisión, donde la señal es débil, la imagen puede verse estropeada con puntos. Cuando la señal es extremadamente débil, puede ser necesario instalar una antena especial para mejorar la recepción.</p> <p>Ajuste la posición y la orientación de la antena interior/externa.</p> <p>Compruebe la conexión de la antena.</p> <p>Sintonice el canal con precisión.</p> <p>Pruebe con otro canal. Puede haber un fallo en la transmisión.</p>

POSIBLE PROBLEMA	POSIBLE CAUSA Y/O SOLUCIÓN
Ignición	<p>Aparecen manchas negras o rayas horizontales, o la imagen se agita o se desvía. Esto suele ser causado por la interferencia del sistema de encendido del carro, las lámparas de neón, los taladros u otros aparatos eléctricos.</p>
Fantasma	<p>Los fantasmas son causados por la señal de televisión siguiendo dos caminos. Uno es el camino directo, el otro se refleja en los edificios altos, colinas u otros objetos. Cambiar la dirección o la posición de la antena puede mejorar la recepción.</p>
Interferencias de radiofrecuencia	<p>Esta interferencia produce ondulaciones en movimiento o rayas diagonales, y en algunos casos, pérdida de contraste en la imagen. Encuentre y elimine la fuente de interferencia de radio.</p>
Si el televisor falla	<p>Presione el botón de encendido para apagar el televisor y luego vuelva a presionar el botón de encendido para restablecer el televisor.</p> <p>Desconecte el cable de alimentación y pulse el botón de encendido para restablecer el televisor.</p> <p>NOTA: Si estos 2 métodos no tienen éxito, póngase en contacto con el servicio de atención al cliente para resolverlo.</p>

Instrucciones de Operación



Si después de hacer todas estas verificaciones no obtiene resultados, o no es solucionado su problema, contacte al personal autorizado por Kalley a la línea 01 8000 524 065.

Para más información visite www.kalley.com.co/centros-de-servicio.

No permita que personal no autorizado por Kalley intervenga su televisor, de lo contrario perderá la garantía.

MEDIO AMBIENTE

Cuando desee desechar este producto, debe depositarlo de manera adecuada en un centro de recolección de residuos electrónicos o contenedores destinados para este fin. Así contribuye a cuidar el medioambiente. Para más información contáctenos a la línea 01-8000-524-065.

ADVERTENCIA ESPECIAL

El símbolo de reciclaje indica que no se puede eliminar este producto con los residuos domésticos.



NOTA: este manual es para uso común. Las figuras e ilustraciones en este manual de usuario se proporcionan solo como referencia y pueden diferir de la apariencia real del producto.

Notas:



A series of horizontal lines for writing notes, spanning the width of the page below the header.

The logo features the word "Kalley" in a bold, white, sans-serif font. A white, curved line arches over the letters "a" and "l", starting above the "a" and ending above the "l". A small registered trademark symbol (®) is positioned to the upper right of the final "y".

Kalley®