

MANUAL DE USUARIO

CONGELADOR HORIZONTAL

K-CH100L
K-CH142L
K-CH198L02
K-CH295L02



Lea el manual de instrucciones antes de comenzar a operar el congelador.

Gracias por comprar este producto KALLEY.

Para mayor información por favor visítenos en www.kalley.com.co
o contáctenos de manera gratuita a la línea 01 8000 524 065

Kalley[®]

Información Importante



ADVERTENCIA:

Para reducir el peligro de descarga eléctrica, no retire la cubierta, no hay piezas en el interior que pueda reparar el usuario, consulte al personal calificado de servicio técnico.

ESTIMADO CLIENTE

Gracias por comprar este congelador. Para asegurarse de que obtenga el mejor rendimiento de su nuevo congelador, por favor tómese un tiempo para leer las instrucciones de este manual. Por favor, asegúrese que el material del empaque se elimine de acuerdo con los actuales requerimientos ambientales. Al deshacerse de cualquier equipo congelador, por favor, póngase en contacto con su entidad local de aseo para conocer los métodos seguros de eliminación. Este electrodoméstico sólo se debe usar para el propósito con el que se fabricó.

ADVERTENCIAS DE SEGURIDAD

Significado de los símbolos de advertencias de seguridad



Estos símbolos indican acciones y comportamientos que están prohibidos. El no cumplimiento de las indicaciones puede producir daños o la puesta en peligro de la seguridad personal de los usuarios.



Estos símbolos indican acciones que se deben seguir, y aquellos comportamientos que se deben ejecutar de manera estricta de conformidad con los requisitos de funcionamiento. El no cumplimiento de las indicaciones puede producir daños o la puesta en peligro de la seguridad personal de los usuarios.



Estos símbolos indican acciones a las cuales se debe prestar atención, y aquellos comportamientos con los que se debe estar alerta. Se necesita tomar las acciones del caso o se pueden producir lesiones moderadas o daños al producto.

PRECAUCIÓN:

El diseño de este electrodoméstico no está pensado para la manipulación por parte de niños pequeños o personas con quebrantos de salud sin supervisión.

Los niños pequeños deben estar bajo vigilancia para asegurarse que no jueguen con este electrodoméstico.

GENERAL

Este tipo de refrigerador congelador tiene un uso frecuente en lugares tales como hoteles, oficinas, residencias estudiantiles y hogares. Su uso más adecuado es la refrigeración y conservación de alimentos tales como frutas y bebidas. Cuenta con la ventaja de ocupar poco espacio, ser liviano, bajo consumo de energía y facilidad de uso.

Este manual contiene una gran cantidad de información importante de seguridad la cual debe ser tenida en cuenta por los usuarios.

ADVERTENCIAS DE SEGURIDAD

Advertencias relacionadas con la seguridad

- No hale del cable de alimentación al desconectar el congelador. Por favor, sujete firmemente la clavija y sáquela de la toma de manera directa.
- No dañe el cable de alimentación bajo ninguna circunstancia en aras de la seguridad, no use el cable si este se encuentra dañado o si la clavija se encuentra desgastada.
- El repuesto para los cables dañados o desgastados se debe adquirir en centros de mantenimiento autorizados por el fabricante.
- Por favor use una toma de corriente especial trifásica que sea de 10A o más, a la cual no deben conectarse otros electrodomésticos.
- El cable se debe conectar con firmeza a la toma, de no ser así se pueden producir incendios. Por favor, asegúrese que el electrodo de conexión a tierra de la toma esté equipado con una línea adecuada de polo a tierra.

Información Importante



- El refrigerador acepta corriente alterna de 115V/60Hz, las fluctuaciones de voltaje por fuera del rango de $115V \pm 10\%$ causará un mal funcionamiento o incluso daños al aparato, de modo que se debe instalar un regulador de voltaje de 750 W compatible con la corriente alterna.
- Por favor cierre la válvula de gas y luego abra las puertas y ventanas en case de presentarse u escape de gas o de otros gases inflamables. No desconecte el refrigerador ni ningún otro electrodoméstico puesto que una chispa puede causar un incendio.
- En aras de la seguridad, no se recomienda colocar reguladores, ollas arroceras, hornos microondas u otros electrodomésticos encima del congelador, los dispositivos que sí se pueden poner encima de este aparato, bajo recomendación del fabricante, no vienen incluidos con este congelador. No use aparatos eléctricos en el compartimento de comidas.

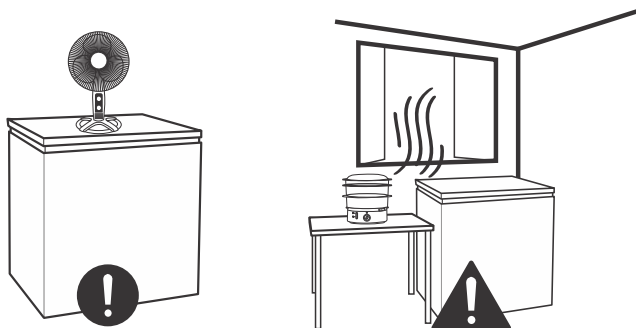
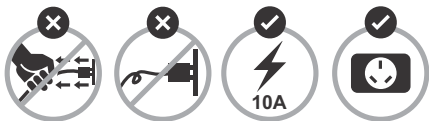

Advertencias relacionadas con el uso

- Se prohíbe dañar las líneas refrigerantes, su reparación y mantenimiento debe encargarse solo a técnicos profesionales.
- El fabricante, el área de mantenimiento o los profesionales calificados deben proveer el repuesto para los cables dañados con el propósito de evitar peligros.
- No se deben obstaculizar las zonas circundantes al electrodoméstico o a la estructura empotrada puesto que debe mantenerse una buena ventilación.
- Los espacios entre las compuertas del congelador y entre las compuertas y la estructura del congelador son reducidos, tenga cuidado de no poner su mano en estas zonas para prevenir magulladuras. Por favor, abra y cierre la puerta con cuidado para evitar que se caigan los objetos.

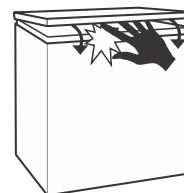
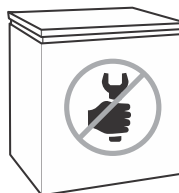

Información Importante



Instrucciones de Operación

Advertencias de seguridad

- No permita que los niños se trepen o entren al congelador para evitar que queden atrapados dentro del mismo o que les caiga el congelador encima.
- No rocíe agua ni lave el congelador, no lo llene con agua; no ponga el congelador en sitios húmedos en donde les caiga agua con facilidad de modo que no afecten las propiedades de aislamiento del congelador.
- No coloque objetos pesados en la parte superior del congelador dado que pueden caerse los objetos al abrir la puerta, y pueden producirse lesiones accidentales.
- Por favor retire la clavija en caso de fallas eléctricas o de realizar una limpieza. No conecte el congelador a la fuente de alimentación en los cinco minutos posteriores para prevenir daños al compresor debido a secuencias repetitivas de apagado y encendido.

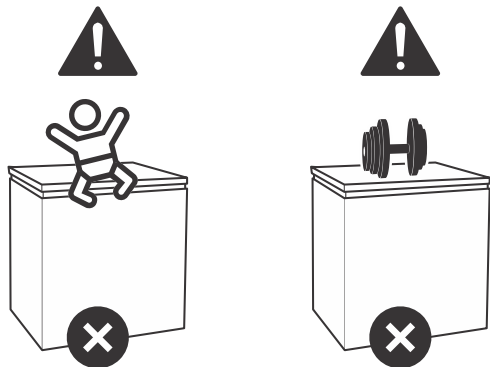

Advertencias relacionadas con la colocación de objetos

- No ponga productos inflamables, explosivos, volátiles y altamente corrosivos en el congelador para evitar daños al aparato o accidentes por incendio.
- No ponga productos inflamables cerca del congelador para evitar incendios.
- Este producto es un congelador doméstico y solo es adecuado para el almacenamiento de alimentos. De acuerdo con los estándares nacionales, los congeladores domésticos no se deben usar para otros propósitos, como almacenar sangre, medicamentos o producto biológicos.
- Mientras que el congelador este en modo **enfriar (nivel 1 a 3)** usted puede poner artículos como contenedores embotellados o sellados con líquidos tales como cervezas y gaseosas dentro de este, cuando este en modo **Congelar**, no se deben meter este tipo de productos para prevenir estallidos.

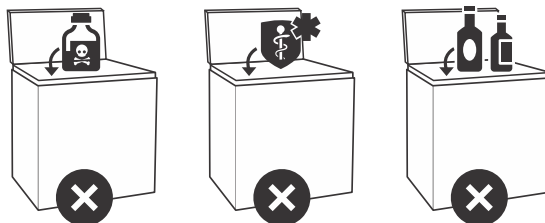

Advertencias relacionadas con la eliminación del congelador como desecho

- ⚠ El refrigerante y la espuma de ciclo pentano son materiales combustibles y los refrigeradores en desuso se deben aislar de las fuentes de calor y no se pueden incinerar. Por favor, lleve el congelador a una empresa profesional de reciclaje para hacer el proceso de eliminación evitando daños al ambiente y otras amenazas.
- ⚠ Por favor retire la puerta del congelador y los estantes que se deben colocar de manera adecuadas para evitar accidentes con niños jugando con o ingresando al interior del congelador.

Instrucciones de Operación



PARTES DEL CONGELADOR

1. Compuertas
2. Ensamble de gabinete
3. Agujeros de drenaje
4. Manijas
5. Lámpara
6. Cesta de congelador
7. Cable de alimentación
8. Rendija
9. Panel de control de temperatura
10. Base



- La baja temperatura del congelador puede mantener frescos los alimentos por largo tiempo y se usa principalmente para guardar alimentos congelados y hacer hielo.
- El congelador es adecuado para almacenar carne, pescado, camarones, albóndigas, bolas de arroz y otros alimentos que no vayan a consumirse a corto plazo.
- Los cortes grandes de carne deben cortarse preferiblemente en pedazos más pequeños para un fácil manejo. Por favor, tenga en cuenta que los alimentos deben consumirse antes de su fecha de vencimiento.



Las características y accesorios del congelador que usted compre pueden no ser completamente consistentes con la leyenda, por favor, verifique el objeto.

CARACTERÍSTICAS DEL PRODUCTO

- Propiedades confiables: el refrigerador contiene un compresor eficiente de marca que tiene un excelente desempeño y alta confiabilidad.
- Estructura de compuertas en espuma.
- Sellos incorporados en las compuertas a prueba de polvo que son fáciles de remover y limpiar.
- Tiene un refrigerante ecológico y agentes ecológicos de soplado de ciclo pentano que se usan para promover la protección del ambiente.

Referencia	Gas Refrigerante	Capacidad
K-CH198L02	R600a	198L
K-CH295L02*	R600a	288L
K-CH142L	R600a	142L
K-CH100L*	R600a	99L

*El modelo no hace referencia a la capacidad del congelador

Instrucciones de Operación



USO APROPIADO DEL CONGELADOR

Termostato

Conecte el congelador a la fuente de alimentación y el indicador "Power" (luz verde) se encenderá. El indicador "Run" (luz roja) se encenderá en la operación.

La temperatura del compartimento se ajusta con la perilla del termostato. Los números "1, 2, 3, 4, 5, 6, 7, 8" no representan temperaturas específicas, entre más bajo sea el número, mayor será la temperatura interna y viceversa. El usuario puede escoger el grado ideal de temperatura de acuerdo a sus necesidades.

- Para la refrigeración, la perilla de control de temperatura se debe ubicar en COOLING (de 1 a 3).
- Para la congelación, la perilla de control de temperatura se debe ubicar en FREEZING (de 4 a 8).
- Para una rápida congelación, la perilla de control de temperatura se debe ubicar en SUPER.



El indicador del congelador que usted compre puede no ser completamente consistente con la leyenda, por favor, verifique el objeto.

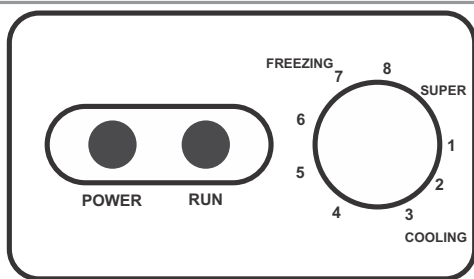

Lámpara de iluminación y repuesto

El reemplazo de la lámpara solo encargarse a profesionales.

Colocación

- Antes de usar el congelador, retire todos los materiales de empaque, incluyendo los cojines de soporte y las almohadillas y cintas de espuma dentro del congelador, rompa la película protectora en la compuerta y en la estructura del congelador.
- El congelador se debe ubicar en un lugar interior bien aireado; el suelo debe ser plano y estable.
- Manténgalo alejado del calor y evite el contacto directo con la luz solar. No ponga el congelador en lugares húmedos o mojados para evitar la oxidación o la pérdida del efecto aislante.
- El espacio encima del congelador debe ser mayor a 70 cm, y la distancia desde ambos lados y desde la parte posterior debe ser de más de 20 cm para facilitar la apertura y cierre y la disipación del calor.
- Limpie tanto el interior como el exterior del congelador con un trapo húmedo y tibia (agregue una pequeña cantidad de detergente en el agua tibia y luego limpie finalmente con agua limpia).

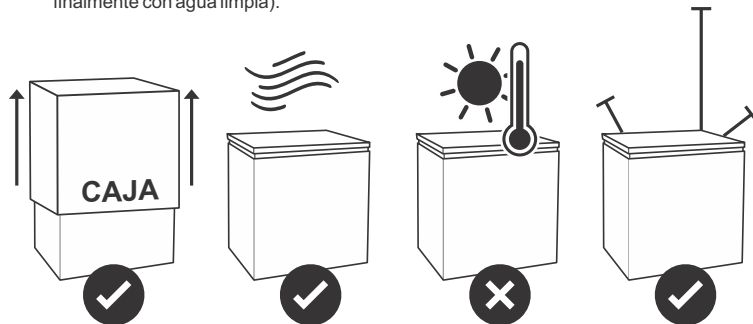

Instrucciones de Operación

PUESTA EN MARCHA

- El congelador debe permanecer conectado durante media hora a la corriente de 115V/60Hz antes de iniciar su operación por primera vez.
- El congelador deberá funcionar de 2 a 3 horas antes de almacenar alimentos frescos o congelados dentro de este; el congelador debe encenderse durante más de 4 horas de anticipación en verano (o temporada soleada) considerando que la temperatura ambiente es alta.

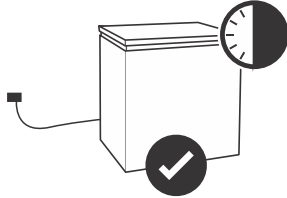

MANTENIMIENTO DE LOS CONGELADORES

Limpieza

- El polvo en la parte posterior e inferior se deben limpiar de manera oportuna para mejorar el efecto enfriador y el ahorro de energía. Se debe limpiar el interior del congelador de manera regular para evitar los olores. Se sugiere utilizar toallas suaves o esponjas empapadas en una mezcla de agua y un detergente neutro no corrosivo. El congelador debe limpiarse finalmente con agua limpia y un paño seco. Abra la puerta para hacer un secado natural antes de volverlo a conectar a la fuente de alimentación.
- No utilice cepillos rígidos, esponjillas metálicas, cepillos de alambre, ni abrasivos, como cepillos de dientes, solventes orgánicos (tales como alcohol, acetona, aceite de banano, etc.), agua hirviendo, ácidos o sustancias alcalinas para limpiar el refrigerador dado que se puede dañar su superficie y el interior.
- No enjuague con agua para no afectar el aislamiento eléctrico. Por favor use un paño seco al limpiar la perilla de control de temperatura y los componentes eléctricos.



Por favor, desenchufe el congelador para descongelar y hacer la limpieza.



Descongelamiento

El congelador se debe descongelar de manera manual.

Desconecte el congelador y abra la compuerta, retire los alimentos y los compartimentos antes de descongelar; Abra los orificios de salida y drenaje (ubique un recipiente para el agua frente a los orificios de salida); la escarcha interior se derretirá de manera natural, seque el agua descongelada con un paño seco y suave. Cuando se afloje la escarcha, se puede usar un raspador de hielo para acelerar el proceso de descongelamiento.

Por favor saque los alimentos y póngalos en un lugar fresco al descongelar antes de retirar los accesorios.



No se deben usar otros dispositivos mecánicos ni otros medios para agilizar el descongelamiento excepto aquellos recomendados por el fabricante. No dañe el circuito de refrigeración.

Referencia

Numero de Canastas

K-CH100L	1
K-CH142L	1
K-CH198L02	1
K-CH295L02	2

INSTALACIÓN DE LAS RUEDAS



1. Ruedas, destornillador, tornillos
Nota: NO APLICA en modelo K-CH142L

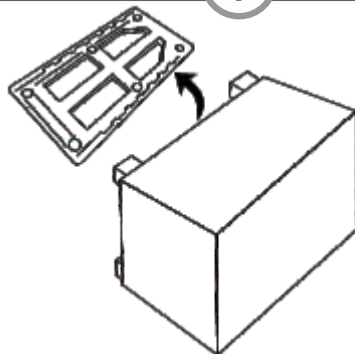

2. Retire el empaque en espuma y colóquelo al lado del congelador.

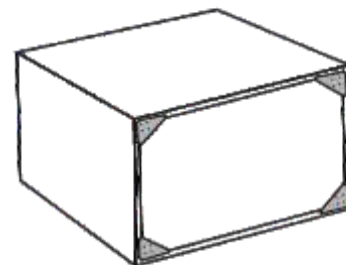

3. Acueste el congelador sobre la espuma (no lo deje acostado por mucho tiempo).

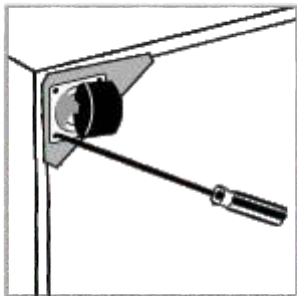

4. Instale las llantas con los tornillos y el destornillador.
Nota: NO APLICA en modelo K-CH142L

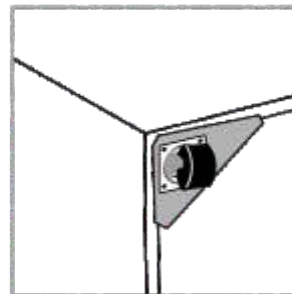

5. Las ruedas están instaladas
Nota: NO APLICA en modelo K-CH142L

Instrucciones de Operación



Desuso

Los alimentos se pueden conservar por un par de horas incluso en verano (o temporada soleada) en caso de fallas en el suministro eléctrico; se recomienda reducir la frecuencia con la que realiza la acción de abrir y cerrar la puerta y no ponga alimentos frescos en el congelador.

Por favor, descongele el congelador que permanezca en desuso por un largo tiempo para realizar la limpieza. Mantenga la puerta abierta para evitar el mal olor.

No ponga el congelador de cabeza, ni en posición horizontal ni haga vibrar el refrigerador, el ángulo de traslado no debe superar los 45°. Por favor, sujete la compuerta y la bisagra al mover el congelador.

Se recomienda mantener un funcionamiento continuo al poner el congelador en marcha. No mueva el aparato bajo circunstancias normales para no afectar su vida de servicio.

PREGUNTAS FRECUENTES

El usuario puede resolver los sencillos problemas relacionados en el siguiente cuadro. Por favor llame al departamento de servicio post-venta si no se pueden solucionar esos problemas.

PREGUNTA	POSIBLE SOLUCIÓN
El congelador no funciona	Verifique si el congelador está encendido y conectado a la fuente de alimentación; Puede que haya bajo voltaje; Verifique si la perilla de control de temperatura está en los indicadores de funcionamiento. Puede que haya un corte del suministro eléctrico o fallas en el circuito
Olor	Los alimentos con olores Fuertes se deben empacar herméticamente; Verifique si los alimentos se descompusieron; Verifique si se ha limpiado el interior del aparato.

PREGUNTA	POSIBLE SOLUCIÓN
Operación por largo tiempo del compresor	Es normal que el congelador funcione por un tiempo más prolongado en verano (o temporada soleada) cuando la temperatura ambiente es más alta; No almacene demasiados alimentos en el congelador al mismo tiempo; No inserte alimentos que estén congelados; La compuerta se ha estado abriendo y cerrando de manera frecuente. Existe una capa gruesa de escarcha (descongele si es necesario)
Los bombillos no se encienden	Verifique si el congelador está conectado a la fuente de alimentación, verifique si el indicador de luz se ha dañado.
La compuerta del congelador no queda bien cerrada	Puede ser que la compuerta esté atorada con empaque de alimentos; Hay demasiados alimentos; El congelador está inclinado.
Ruidos fuertes	Verifique si el peso de los alimentos está distribuido de manera equitativa, verifique si el congelador está estabilizado; Verifique si las partes del congelador están colocadas de manera apropiada.



RECOMENDACIONES SOBRE EL CALOR

- La cubierta del congelador puede emitir calor durante su funcionamiento en especial en verano (o temporada soleada), esto se debe a la radiación del condensador, es un fenómeno normal.
- **Condensación:** se detecta el fenómeno de condensación en la superficie exterior y en los sellos de la compuerta del mismo cuando la humedad del ambiente es abundante, es un fenómeno normal, se puede quitar la condensación con una toalla seca.
- **Flujo sonoro de aire:** Los refrigerantes que circulan en las líneas de refrigeración producirán sonidos y gruñidos, lo cual es normal y no afecta el efecto de congelación.
- **Zumbido:** Se genera un zumbido producido por el congelador en funcionamiento en especial al encenderlo o apagarlo.
- **Estrépito:** La válvula solenoide o la válvula del interruptor eléctrico harán un estrépito, lo cual es un fenómeno normal y no afecta su operación.

Para evitar descargas eléctricas desconecte del enchufe.

No hay piezas que el usuario pueda reparar. Solicite las reparaciones al personal de servicio calificado.

PRECAUCIONES DE SEGURIDAD

- Los electrodomésticos no deben desecharse con la basura doméstica.
- Por favor recicle donde lo recomiendan las autoridades locales de su ciudad.

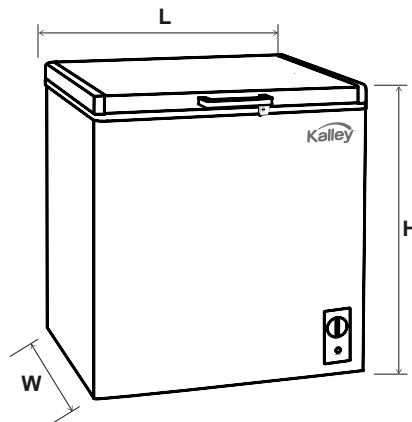

K-CH295L02: 111.5 x 67 x 85 cm
 K-CH198L02: 81.6 x 55 x 85 cm
 K-CH142L: 63.2 x 55 x 85 cm
 K-CH100L: 54.5 x 49.5 x 85 cm

Notas:



Lined area for taking notes, consisting of 15 horizontal lines.

The logo features the word "Kalley" in a bold, white, sans-serif font. A white, curved line arches over the letters "a" and "l", starting above the "a" and ending above the "l". A small registered trademark symbol (®) is positioned to the upper right of the final "y".

Kalley®